

# vestfrost

## **ХОЛОДИЛЬНИК NO-FROST**

инструкция по эксплуатации

## **ХОЛОДИЛЬНИК БЕЗ РОЗМОРОЖУВАННЯ**

Брошура по використанню

**SX 435 MAX**

**SX 435 MAB**

**SX 435 MAW**

**SX 873 NFZX**

**SX 873 NFZB**

**SX 873 NFZD**

**SX 873 NFZW**

# СОДЕРЖАНИЕ

<b>ПЕРЕД ИСПОЛЬЗОВАНИЕМ .....</b>	<b>2</b>
Правила техники безопасности .....	2
Рекомендации .....	3
<b>УСТАНОВКА И ВКЛЮЧЕНИЕ .....</b>	<b>4</b>
Перед включением .....	4
<b>РАЗЛИЧНЫЕ ФУНКЦИИ И ВОЗМОЖНОСТИ .....</b>	<b>5</b>
Установка термостата .....	5
Аксессуары .....	6
Изготовление кубиков льда .....	6
Полка быстрого замораживания .....	6
Волшебная полка .....	6
Полки для хранения скоропортящихся продуктов .....	7
<b>Диск для сохранения свежести продуктов .....</b>	<b>7</b>
<b>РАЗМЕЩЕНИЕ ПРОДУКТОВ В ХОЛОДИЛЬНИК .....</b>	<b>8</b>
Холодильная камера .....	8
Морозильная камера .....	8
<b>ЧИСТКА И УХОД .....</b>	<b>9</b>
Замена электрической лампочки в холодильнике и морозильной камере ...	10
<b>ТРАНСПОРТИРОВКА И ИЗМЕНЕНИЕ ПОЗИЦИИ УСТАНОВКИ .....</b>	<b>11</b>
Изменение направления открывания двери .....	11
<b>ПРЕЖДЕ ЧЕМ ЗВОНИТЬ В ГАРАНТИЙНУЮ СЛУЖБУ .....</b>	<b>11</b>
<b>ЧАСТИ И ОТДЕЛЕНИЯ ПРИБОРА .....</b>	<b>13</b>

# ЧАСТЬ 1. ПЕРЕД ИСПОЛЬЗОВАНИЕМ

Ремонт холодильников

<http://rembitteh.ru/>

## Правила техники безопасности

- Если модель содержит R600a (смотри хладагент, указанный на заводской табличке), природный газ изобутан, то необходимо помнить, что он безвреден для окружающей среды, но является горючим веществом. При транспортировке и установке устройства необходимо позаботиться, чтобы ни один из компонентов системы охлаждения не был поврежден. В случае повреждения необходимо избегать открытого пламени или источников воспламенения и проветрить комнату в течении нескольких минут.
- **Внимание:** Место установки электроприбора должно хорошо вентилироваться, чистите его и устраняйте препятствия для вентиляции.
- Не используйте механические приспособления или другие искусственные методы для ускорения процесса размораживания.
- Не используйте электроприборы внутри холодильного и морозильного отделения холодильника.
- Если целью приобретения данного холодильника является замена старой модели холодильника с замком, сломайте или снимите замок в качестве меры предосторожности перед его утилизацией для того, чтобы предотвратить запираение детей внутри холодильника.
- Старые модели холодильников и морозильных камер содержат изолирующие газы, а также хладагент, которые должны утилизироваться соответствующим образом. Избавление от отработавшего устройства относится категорически к компетентности вашего местного обслуживания вывоза отходов и свяжитесь со своими местными властями или со своим дилером, если у вас есть какие-нибудь вопросы. Пожалуйста, убедитесь, что рабочая трубка вашего устройства не повреждена, прежде чем сдавать его службе вывоза отходов.

### ВАЖНОЕ ПРИМЕЧАНИЕ:

Пожалуйста, прочтите данное руководство по эксплуатации перед установкой и включением холодильника. Производитель не несет ответственности за неправильную установку и эксплуатацию холодильника вопреки правилам, приведенным в данном руководстве по эксплуатации.



Выясните у местных органов власти вопросы утилизации продуктов WEEE для последующего использования, вторичной переработки и восстановления.

**Внимание!** Для ускорения процесса замораживания не используйте механические или другие устройства. Не используйте электрические приборы внутри камер для хранения пищевых продуктов. Держите вентиляционные отверстия прибора открытыми. Не повредите контур охлаждения холодильника.

- Не применяйте адаптеры или тройники, которые могут вызвать перегрев и возгорание.
- Не подключайте старых/поврежденные шнуры.
- Не перекручивайте и не сгибайте шнуры.



- Не позволяйте детям играть с прибором. Дети не должны ни в коем случае сидеть на выдвижных ящиках или виснуть на двери.
- Не включайте прибор в сеть мокрыми руками.
- Не помещайте в морозилку контейнеры (стеклянные бутылки или жестяные контейнеры) с жидкостями, особенно газированные жидкости так как они могут вызвать разбегание контейнера в процессе заморозки.
- Бутылки, с большим содержанием алкоголя должны быть хорошо закрыты и помещены в холодильник в вертикальном положении.
- Не прикасайтесь к охлаждающим поверхностям, особенно мокрыми руками так как вы можете обжечься или пораниться.
- Не ешьте лед только что извлеченный из морозильника.



- Данная бытовая техника не предназначена для использования людьми (в том числе детьми) с ограниченными физическими, сенсорными или умственными возможностями, а также лицами, не имеющими достаточного опыта и знаний, кроме случаев, когда они делают это под наблюдением ответственных за соблюдение безопасности лиц или перед этим прошли обучение под руководством указанных лиц. Следите за тем, чтобы дети не играли с бытовой техникой.
- В случае повреждения шнура питания его замена должна осуществляться производителем, представителем его сервисной службы или уполномоченным лицом.

## УСТАНОВКА И ВКЛЮЧЕНИЕ <http://rembitteh.ru/>

- Этот прибор присоединяют к 220-240V и 50 Hz.
- Прежде чем включать прибор в сеть убедитесь в соответствии напряжения на именной панели с напряжением вашей домашней электросети.
- Если розетка не соответствует штекеру холодильника замените штекер подходящим по меньшей мере 16 А)
- Вставьте штекер в розетку с эффективным заземлением. Если розетка не подключена к заземлению, мы предлагаем воспользоваться помощью электрика.
- Производитель не несет ответственности за невозможность подключения заземления как описано в этом буклете.
- Не размещайте прибор под прямым солнечным светом.
- НЕ используйте на открытом воздухе и под дождем.
- Размещайте холодильник вдали от источников тепла и в хорошо вентилируемом месте. Холодильник должен находиться на расстоянии по меньшей мере 50 см от радиаторов, газовых или угольных плит и 5 см от электрических плит.
- Свободное расстояние от верхней границы по меньшей мере 15 см.
- Не ставьте на прибор тяжелые предметы или много предметов.
- Если прибор установлен рядом с другим холодильником или морозильником выберите минимальную дистанцию в 2 см чтобы избежать конденсации.
- Прибор должен быть надежно установлен на полу. Используйте две передние выдвижные ножки для компенсации неровностей пола.
- Для обеспечения циркуляции воздуха под прибором, пространство под прибором должно быть открытым. Не закрывайте его ковром и тп.
- Внешняя поверхность прибора и аксессуары внутри должны очищаться мыльным раствором; внутренняя поверхность бикарбонатом соды растворенном в теплой воде. После высыхания вставьте все аксессуары.

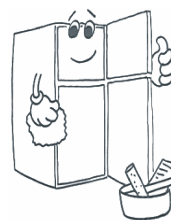
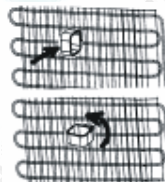

### Перед включением

- Подождите 3 часа перед включением прибор в сеть для обеспечения производительности.
- При первом включении прибора может быть запах. Он исчезнет когда прибор начнет охлаждать.

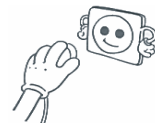

## ЧАСТЬ 2. РАЗЛИЧНЫЕ ФУНКЦИИ И ВОЗМОЖНОСТИ

### Установка термостата

ТЕРМОСТАТ МОРОЗИЛЬНИКА

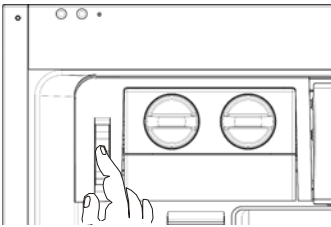

ТЕРМОСТАТ ХОЛОДИЛЬНИКА

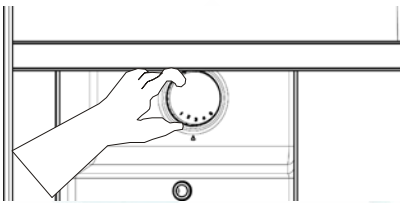

Термостат морозильника и холодильника автоматически регулирует внутреннюю температуру камер. Можно получить более холодную температуру поворотом кнопки от 1 до 5 позиции. В холодные сезоны вы можете устанавливать более низкие позиции, чтобы снизить потребление энергии.

#### Установка термостата морозильника;

- 1 – 2 : Для кратковременного хранения продуктов в морозильной отделении, вы можете установить кнопку в положение между минимальным и средним.
- 3 – 4 : Для долгосрочного хранения продуктов в морозильной камере, вы можете установить кнопку в среднее положение.
- 5 : Для заморозки свежих продуктов. Прибор будет работать дольше. По достижении холодных условий следует установить ручку в предыдущее положение.

#### Установка термостата холодильника;

- 1 – 2 : Для более теплой температуры.
- 3 – 4 : Для нормальной температуры.
- 5 : Для более холодной температуры.

- **Имейте в виду;** что температура окружающей среды, температура свежих продуктов и то как часто открывается дверь, влияет на температуру в холодильной и морозильной камере. При необходимости измените установки температуры.
- При первом включении прибора до начала удовлетворительного охлаждения прибор должен работать в течении 24 часов подряд, прежде чем он охладится до нужной температуры.
- В это время избегайте частого открывания дверцы и не помещайте в него большого количества продуктов.
- Если прибор выключен или отсоединен от сети, вам следует подождать как минимум 5 минут перед повторным включением во избежание повреждения компрессора.

## Изготовление кубиков льда (В некоторых моделях)

- Извлеките форму для изготовления льда
- Налейте воды до линии.
- Верните форму для льда в первоначальное положение
- После изготовления кубиков, согните форму, чтобы высыпать кубики в коробку для льда.

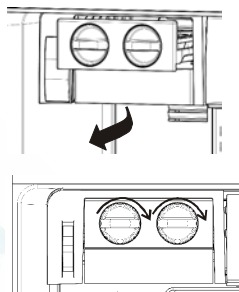

**Не наполняйте коробку для льда водой, чтобы сделать лед. Она может сломаться.**

## Полка быстрого замораживания

- Используйте полку быстрой заморозки для замораживания пищи приготовленной дома (и свежих продуктов, которые вы хотите заморозить) более быстра из-за большей замораживающей силы морозильного отсека.
- Для открывания полки поднимите крышку и вдвиньте в полку. Закрывать можно точно так же

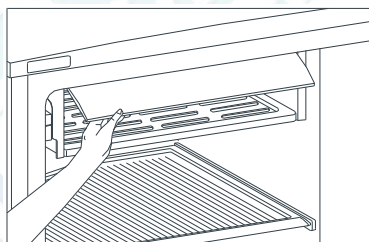

**Отметьте;** убедитесь в том, что крышка полки быстрой заморозки закрыта прежде чем закрыть дверцу камеры. Если она не закрыта, то не может показать силу быстрой заморозки.

## Волшебная полка (В некоторых моделях)



РИС. 1



РИС. 2

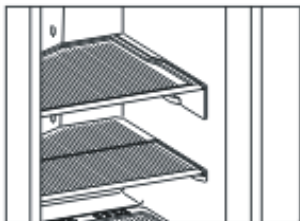

РИС. 3

Волшебная полка которая расположена на крышке ящика для продуктов была разработана для обеспечения вас большими площадями и удобством размещения предметов в приборе. Это мобильная полка, и вы можете установить длинный или большой контейнер на крышке ящика для продуктов.

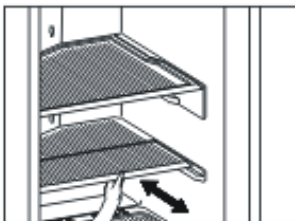

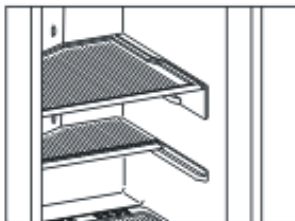
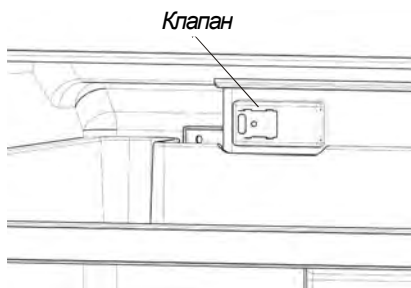
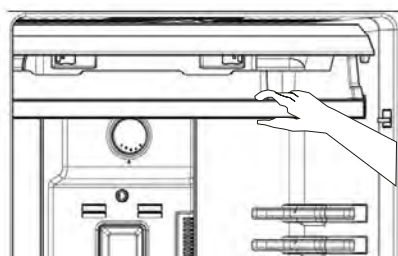

Хранение продуктов в отделении для скоропортящихся продуктов вместо морозильной или холодильной камеры позволяет продуктам дольше сохранять свежесть и вкус, сохраняя их свежий вид. Когда лоток полки для хранения скоропортящихся продуктов загрязнится выньте его и вымойте водой.

(Вода замерзает при температуре в 0°C, но продукты содержащие соль или сахар замерзают при более низкой температуре)

Обычно люди используют отделение для хранения скоропортящихся продуктов для сырой рыбы, слабо соленых, риса и т.п...

**Не помещайте продукты, которые вы хотите заморозить или формы для льда, чтобы сделать лед.**

#### **Диск для сохранения свежести продуктов**

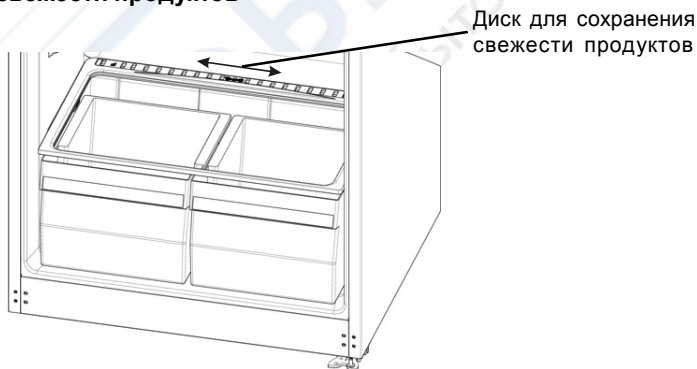

Если контейнер для хранения овощей и фруктов полностью заполнен, необходимо открыть диск для сохранения свежести продуктов, расположенный впереди контейнера. При помощи этого будет осуществляться контроль содержания воздуха и уровень влажности в контейнере, а срок хранения продуктов будет увеличен.

Если на стеклянной полке вы обнаружили следы конденсата, вам необходимо открыть этот клапан, который находится сзади полки.

*Все письменные и визуальные описания аксессуаров могут варьироваться в зависимости от модели.*



## **ЧАСТЬ 3. РАЗМЕЩЕНИЕ ПРОДУКТОВ В ХОЛОДИЛЬНИК**

### **Холодильная камера**

- Для нормальных условий установите холодильную камеру на деление 2-3 графической шкалы.
- Для снижения влажности и намораживания никогда не ставьте в холодильник жидкости в открытой посуде.
- Никогда не ставьте в холодильник теплые продукты. Теплые продукты следует охладить при комнатной температуре и разместить в холодильной камере, обеспечивая необходимую циркуляцию воздуха.
- Разместите мясо и чищеную рыбу (завернутые в упаковку или полиэтилен), которые будут использованы в течение 1-2 дней.
- Фрукты и овощи можно класть в соответствующий контейнер без упаковки.

### **Морозильная камера**

- Для нормальных условий установите морозильную камеру на деление 2-3 графической шкалы.
- Морозильник используется для хранения замороженных или сильно замороженных продуктов в течение долгого времени и изготовления кубиков льда.
- Не помещайте свежие или теплые продукты, которые нужно заморозить, на полки дверцы морозильной камеры. Используйте эти полки только для хранения замороженных продуктов.
- Не кладите свежие продукты рядом с замороженными, так как это может привести к размораживанию последних.
- Используйте полку быстрой заморозки для более быстрой заморозки продуктов, приготовленных в домашних условиях (и продуктов, которые нужно заморозить), поскольку она имеет большую мощность замораживания.
- Замораживая свежие продукты (например, мясо, рыбу, фарш), делите их на части для однократного использования.
- При замораживании свежих продуктов учитывайте их максимальное количество (в кг), пригодное для заморозки в течение 24 часов и указанное на табличке холодильника.
- Для оптимальной эффективности работы холодильника с целью достижения максимального уровня мощности по замораживанию установите ручку термостата морозильной камеры на значение «max 24 hours» (максимум на 24 часа), прежде чем поместить свежие продукты в морозильную камеру.
- Для свежих продуктов в морозильной камере 24 часов при максимальном значении вполне достаточно; по истечении 24 часов нет необходимости устанавливать ручку термостата морозильной камеры на максимальное значение.
- Внимание! Для экономии электроэнергии при замораживании небольшого количества продуктов не устанавливайте ручку термостата морозильной камеры на максимальное значение.

инструкциям на упаковках замороженных продуктов; при отсутствии информации продукты следует хранить не более трех месяцев с даты приобретения.

- **При покупке замороженных продуктов** убедитесь, что они были заморожены при соответствующей температуре и что упаковка не повреждена.
- Замороженные продукты следует транспортировать в специальных контейнерах для сохранения качества продуктов, а затем поместить в морозильник в наиболее короткий срок.
- Если заметно вздутие или влажность внутри упаковки замороженных продуктов, возможно, она хранилась при неправильной температуре, и содержимое испортилось.
- **Срок хранения замороженных продуктов** зависит от комнатной температуры, установок термостата, частоты открывания дверцы, типа продуктов и периода времени, необходимого для транспортировки продуктов из магазина домой. Всегда следуйте инструкциям на упаковке; никогда не превышайте максимальный указанный срок хранения.

## ЧАСТЬ 4. ЧИСТКА И УХОД

- **Отсоедините прибор от сети перед чисткой.**



- Не мойте прибор проточной водой.
- Холодильная камера должна быть очищена периодически с применением раствора бикарбоната соды в теплой воде
- Мойте аксессуары отдельно водой и мылом. Не мойте их в посудомойочной машине.
- Не используйте абразивов, растворителей или мыла. После мытья сполосните чистой водой и тщательно просушите. По окончании чистки присоедините прибор к сети сухими руками.

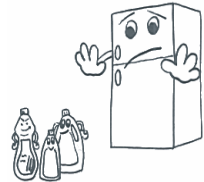

- Вам следует очищать конденсатор веником минимум два раза в год для обеспечения экономии энергии и повышения производительности.



**СЛЕДУЕТ ОТСОЕДИНИТЬ ОТ СЕТИ.**

**Замена электрической лампочки в холодильнике и морозильной камере**

1. Отключите прибор от источника электропитания.
2. Используя минусовую отвертку, отсоедините и выньте крышку лампочки холодильника. (A)
3. Замените лампочку на новую мощностью не более 15 Вт. (B)
4. Установите крышку на место и через 5 минут подключите прибор к источнику электропитания. (C)

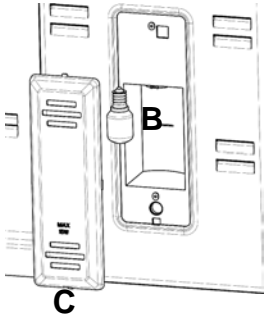

**Лампочка морозильной камеры**

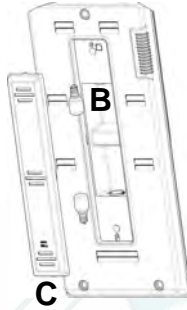

**Лампочка холодильника**



**Замена светодиодной подсветки (если освещение подается через светодиодную ленту)**

Обратитесь к мастеру.

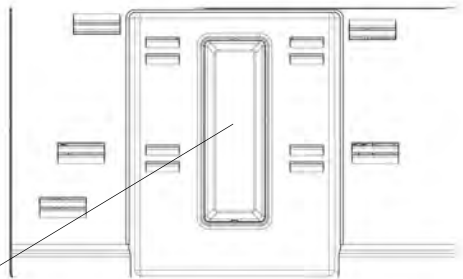
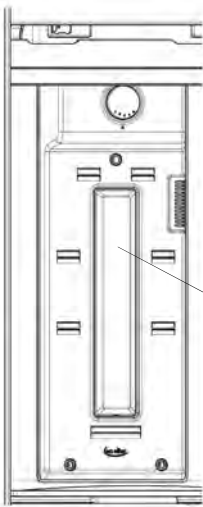

**Светодиодное освещение**

## ЧАСТЬ 5. ТРАНСПОРТИРОВКА И ИЗМЕНЕНИЕ ПОЗИЦИИ УСТАНОВКИ

### Транспортировка и изменение позиции установки

- Если требуется можно сохранить оригинальную упаковку и пенопласт.
- При транспортировке прибор следует связать широкой лентой или крепкой веревкой. Правила написанные на гофрированной коробке следует соблюдать при транспортировке.
- Перед транспортировкой или изменением старой позиции установки, все подвижные предметы (пр., полки, ящик...) следует вынуть или зафиксировать, чтобы избежать тряски.

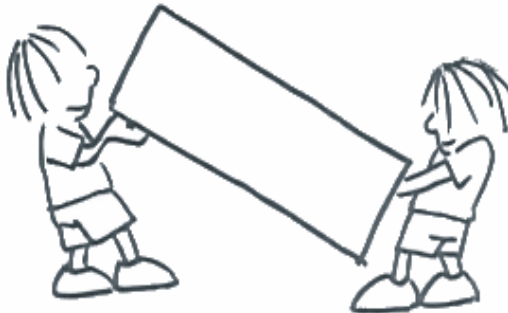

### Изменение направления открывания двери (В некоторых моделях)

Если вам нужно изменить направление открывания двери, пожалуйста проконсультируйтесь с местной службой после продажного обслуживания.

## ЧАСТЬ 6. ПРЕЖДЕ ЧЕМ ЗВОНИТЬ В ГАРАНТИЙНУЮ СЛУЖБУ

Если ваш холодильник не работает соответствующим образом, это может быть незначительная проблема, поэтому проверьте следующее прежде чем вызывать мастера для экономии времени и денег.

### Что делать если холодильник не работает ;

#### Проверьте что;

- Нет электричества ,
- Общий выключатель в вашем доме отсоединен ,
- Термостат установлен в положение « 0 » ,
- Возможно не подходит розетка. Для проверки присоедините к ней другой прибор, чтобы вы знали какой работает в той же розетке.

Что делать если холодильник работает плохо, <http://rembitteh.ru/>

### Проверьте что;

- Что вы не перегрузили прибор ,
- Дверцы хорошо закрыты ,
- Следует избегать размещения продуктов на задней панели холодильника, так как это также приводит к неправильной циркуляции воздуха.
- На конденсаторе нет пыли ,
- Достаточное расстояние от задней и боковых стенок.

### Если есть шум ;

Охлаждающий газ, который циркулирует в трубопроводе холодильника может создавать незначительный шум (звук кипения) даже при работающем компрессоре. Не беспокойтесь это нормально. Если звуки отличаются проверьте что ;

- Прибор ровно установлен
- Ничто не касается задней панели.
- Вибрирует стоящие на холодильнике предметы.

### Если холодильник недостаточно охлаждает продукты:

Ваш холодильник предназначен для функционирования при интервалах температур окружающей среды, обозначенных в технических условиях, в соответствии с классом климатических условий, указанных на информационной этикетке. Мы не рекомендуем использовать холодильник в температурном режиме, величины которого выходят за рамки указанных в спецификации в целях достижения эффективности охлаждения.

<i>Класс климатических условий</i>	<i>Температура окружающей среды (°C)</i>
<b>T</b>	Между 16 и 43 (°C)
<b>ST</b>	Между 16 и 38 (°C)
<b>N</b>	Между 16 и 32 (°C)
<b>SN</b>	Между 10 и 32 (°C)

### Рекомендации

- **Если прибор не используется долгое время** (например в период летних отпусков) Расморозьте и вымойте холодильник оставив дверцу открытой во избежание образования запаха.
- Для полной остановки прибора, отсоедините его от основной розетки (для чистки и потом дверцы оставляют открытыми)

### Информация о соответствии стандартам

- Тропический класс определен для температуры окружающего воздуха между 16°C и 43°C в соответствии со стандартами TS EN ISO 15502.
- Холодильник спроектирован в соответствии со стандартами E N1 55 02, IE C6 03 35 -1/ IEC60335-2-24, 2004/108/EC.

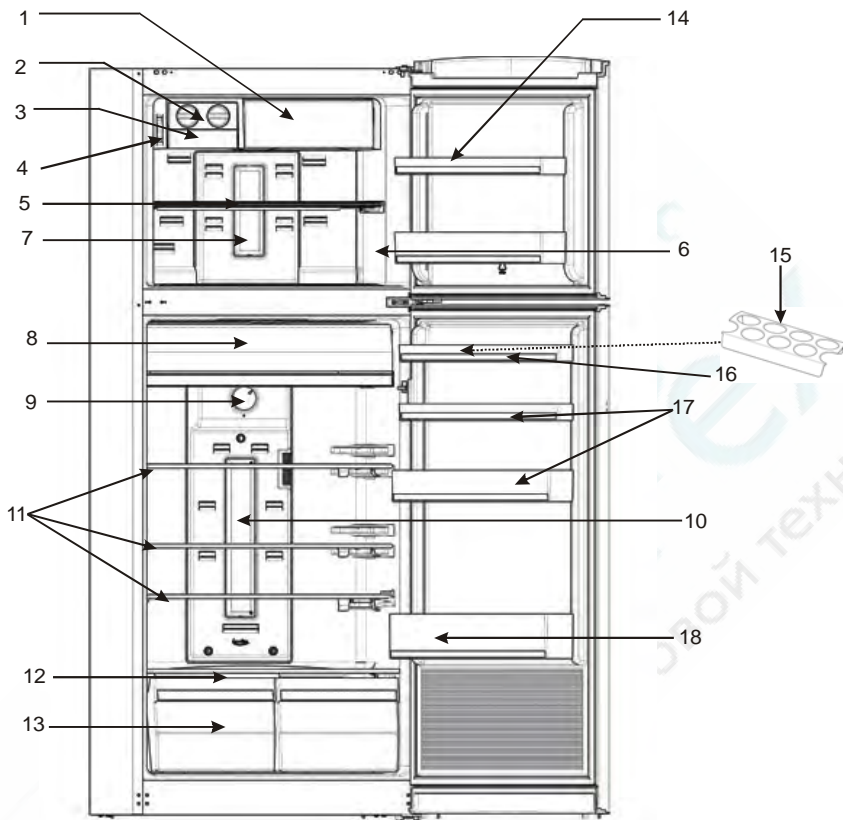
**ЧАСТЬ 7. ЧАСТИ И ОТДЕЛЕНИЯ ПРИБОРА**

Целью данного документа является исключительно предоставление информации о компонентах устройства.

Компоненты зависят от модели устройства.

- |   |   |
|---|---|
| 1) Полка быстрой заморозки                        | 11) Полки холодильника                              |
| 2) Лоток для льда                                 | 12) Крышка контейнера для хранения фруктов и овощей |
| 3) Холодильная камера                             | 13) Контейнер для хранения фруктов и овощей         |
| 4) Отделение термостата морозильной камеры        | 14) Дверная полка морозильной камеры                |
| 5) Полка морозильной камеры                       | 15) Отделение для хранения яиц                      |
| 6) Морозильная камера                             | 16) Полка для хранения масла и сыра                 |
| 7) Отделение / крышка лампочки морозильной камеры | 17) Дверные полки                                   |
| 8) Полки охладителя                               | 18) Полка для бутылок                               |
| 9) Отделение термостата холодильника              |   |
| 10) Отделение / крышка лампочки холодильника      |   |

Класс защиты от поражения током: I  
Степень захисту від ураження струмом: I  
Класс защиты от влажности и пыли: IPXO  
Степень захисту від вологи та пилу: IPXO

Адрес производителя: ВЕСТЕЛЬ БЕЯЖ ЕСИЯ А.С., оғранайзе Санайи Болгеси 45030 Маниса, Турция  
Адреса виробника: ВЕСТЕЛ БЕЯЖ ЕСИЯ А.С., оғранайзе Санайи Болгеси 45030 Маниса, Туреччина  
Адрес импортера: ООО «МДА-Груп», 02095 г.Киев, ул. Княжий затон, д. 21  
Адреса імпортера: ТОВ «МДА-Груп», 02095 м.Київ, вул. Княжий затон, буд. 21

